

車いす 男子シングルス クラス 1

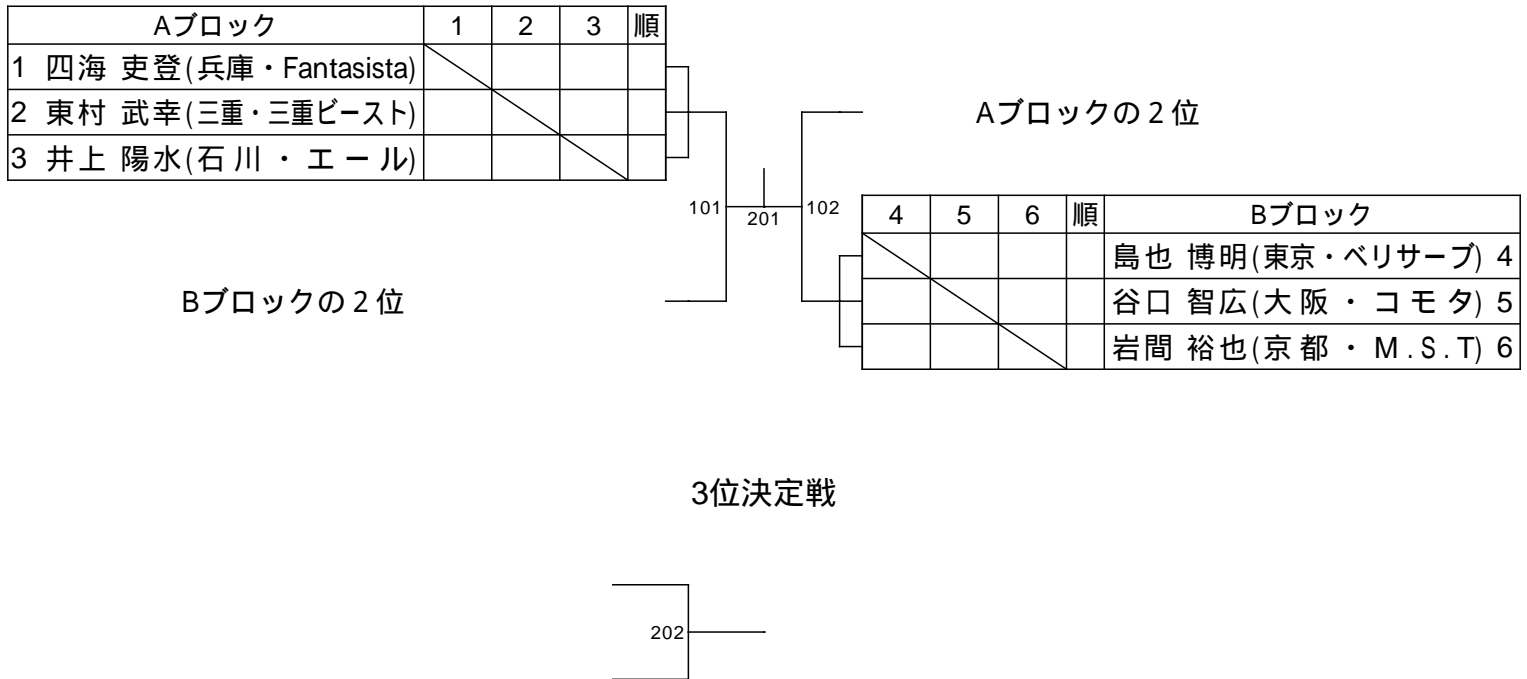

車いす 男子シングルス クラス 2

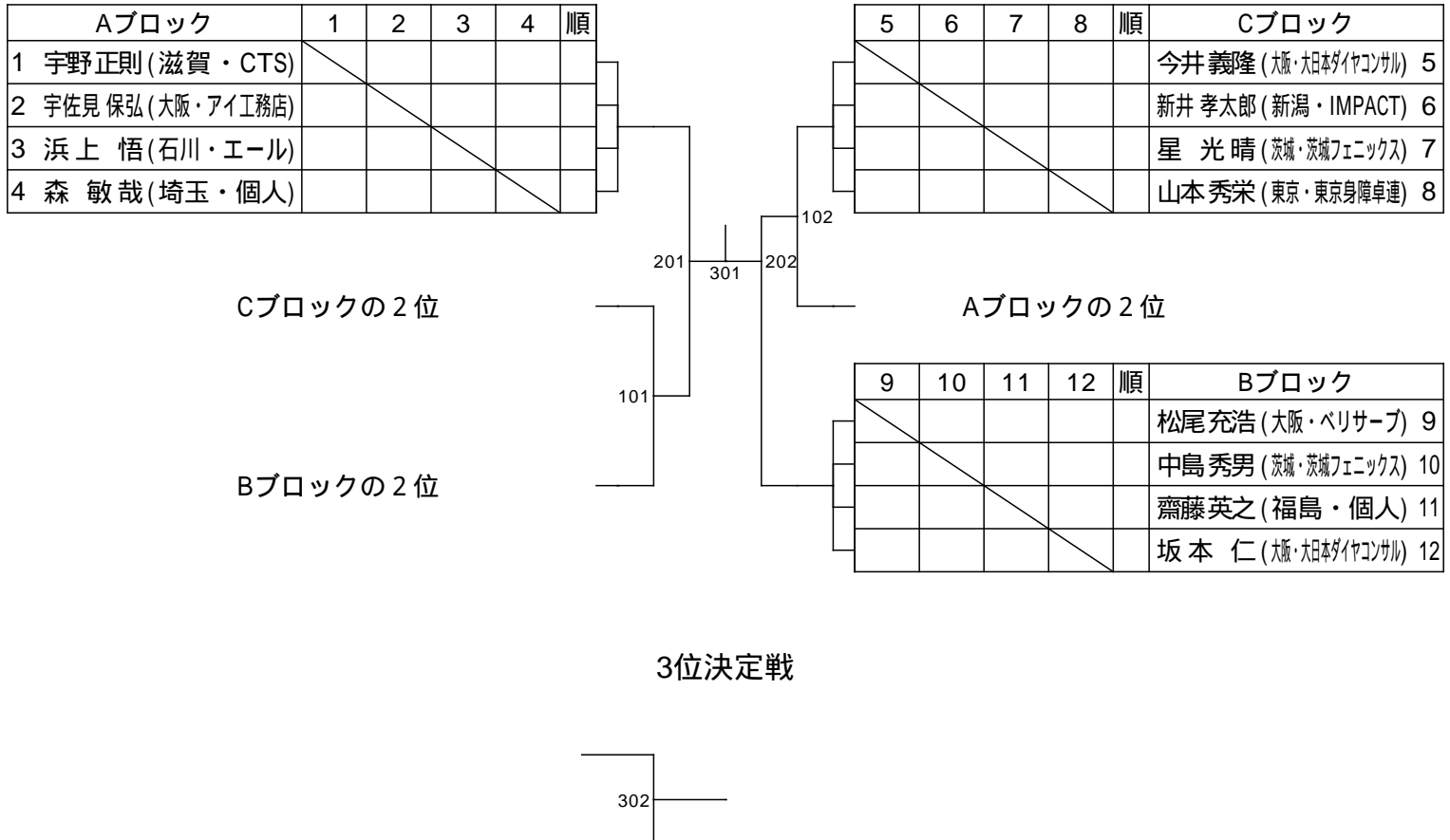

車いす 男子シングルス クラス 3

Aブロック	1	2	3	順
1 北川 雄一朗 (兵庫・関西福祉大)	/			
2 渡邊 剛 (東京・東京身障卓連)		/		
3 藤原 正治 (愛知・アイリス)			/	

8	9	10	順	Cブロック
/				吉田 信一 (東京・アイ工務店) 8
	/			加原 哲夫 (愛知・FLAT-OUT) 9
		/		金子 修 (埼玉・埼玉親久会) 10

Bブロックの2位

Dブロックの2位

Cブロックの2位

Aブロックの2位

Dブロック	4	5	6	7	順
4 細谷 直生 (東京・ディスタンス)	/				
5 吉田 和弘 (愛知・FLAT-OUT)		/			
6 高橋 快斗 (大阪・Fantasista)			/		
7 横川 富洋 (埼玉・埼玉親久会)				/	

11	12	13	順	Bブロック
/				佐藤 幸広 (東京・東京身障卓連) 11
	/			前田 圭 (愛知・FLAT-OUT) 12
		/		村田 成謙 (大阪・ベリサーブ) 13

3位決定戦

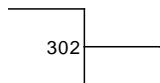

車いす 男子シングルス クラス 4

Aブロック	1	2	3	順
1 齊藤 元希 (東京・プランテック)	/			
2 大和 勇祐 (埼玉・個人)		/		
3 川久保 真一 (神奈川・ラポール卓友会)			/	

8	9	10	11	順	Cブロック
/					玉津 徹也 (三重・若草クラブ) 8
	/				七野 一輝 (東京・オカムラ) 9
		/			河口 泰士 (岐阜・FLAT-OUT) 10
			/		大塚 敏光 (東京・東京身障卓連) 11

Bブロックの2位

Dブロックの2位

Cブロックの2位

Aブロックの2位

Dブロック	4	5	6	7	順
4 西田 恭久 (岡山・Rainbow)	/				
5 坂崎 浩樹 (愛知・個人)		/			
6 近藤 裕之 (長野・IMPACT)			/		
7 関谷 賢太郎 (茨城・茨城フェニックス)				/	

12	13	14	15	順	Bブロック
/					長島 秀明 (東京・ディスタンス) 12
	/				本橋 治 (茨城・茨城フェニックス) 13
		/			渡辺 温暉 (兵庫・Fantasista) 14
			/		竹内 賢二 (福岡・KST) 15

3位決定戦

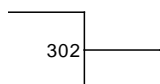

車いす男子シングルス クラス5

Aブロック	1	2	3	順
1 中本 亨 (静岡・三保卓)	/			
2 宍戸 響 (埼玉・埼玉親久会)		/		
3 水野誠之 (愛知・FLAT-OUT)			/	

4	5	6	7	順	Cブロック
/					岡 紀彦 (岡山・個人) 4
	/				紺谷 昂 (神奈川・ラポール卓友会) 5
		/			竹田 勉 (熊本・熊本身障卓協) 6
			/		末武洋一 (茨城・茨城フェニックス) 7

Cブロックの2位

Aブロックの2位

Bブロックの2位

8	9	10	順	Bブロック
/				中村亮太 (奈良・日本オラクル) 8
	/			青木優真 (大阪・シンプルスHD) 9
		/		土井 健太郎 (静岡・アイリス) 10

3位決定戦

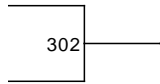

立位男子シングルス クラス6

Aブロック	1	2	3	4	順
1 板井淳記 (大分・フォーリーブス)	/				
2 池 剛史 (愛知・愛知ファイヤース)		/			
3 三戸 学 (秋田・個人)			/		
4 佐藤栄一 (東京・個人)				/	

5	6	7	8	順	Cブロック
/					吉岡玲磨 (広島・星野クラブ) 5
	/				松岡一徳 (栃木・個人) 6
		/			島崎勇夫 (滋賀・M.S.T) 7
			/		中森智哉 (愛知・愛知ファイヤース) 8

Cブロックの2位

Aブロックの2位

Bブロックの2位

9	10	11	12	順	Bブロック
/					千原拓郎 (東京・大和証券) 9
	/				八木弘敬 (愛知・愛知ファイヤース) 10
		/			上廻英也 (兵庫・神戸ウイングス) 11
			/		中 耕司 (京都・個人) 12

3位決定戦

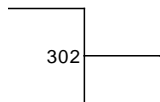

立位 男子シングルス クラス7

Aブロック		1	2	3	順
1	八木克勝 (愛知・愛知ファイヤース)	\			
2	田邊智和 (千葉・個人)		\		
3	遠藤 諒 (東京・東京身障卓連)			\	

8	9	10	11	順	Cブロック
\					片見公亮 (岡山・ALEGALO) 8
	\				宮 脇 進 (大分・大分県庁) 9
		\			市原稔章 (山梨・個人) 10
			\		佐藤太志 (北海道・北卓会) 11

Bブロックの2位

Dブロックの2位

Cブロックの2位

Aブロックの2位

Dブロック		4	5	6	7	順
4	来田啓幹 (大阪・ベリサーブ)	\				
5	齋藤 純 (静岡・SST富士山)		\			
6	三宅浩明 (京都・Infinity)			\		
7	飯塚 暖 (岡山・ALEGALO)				\	

12	13	14	順	Bブロック
\				金子和也 (東京・TM総合法律事務所) 12
	\			平山裕之 (岡山・ALEGALO) 13
		\		武藤暢久 (群馬・TT富岡) 14

3位決定戦

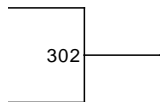

立位 男子シングルス クラス 8

Aブロック		1	2	3	順
1	佐藤泰巳 (東京・東京身障卓連)				
2	木村亮太 (石川・エール)				
3	神戸良明 (兵庫・フェニックス)				

12	13	14	順	Cブロック	
				宿野部 拓海 (大分・フォーリーブス)	12
				森脇 賢造 (兵庫・フェニックス)	13
				廣瀬 由剛 (東京・東京身障卓連)	14

Fブロックの2位

Aブロックの2位

Gブロックの2位

Dブロックの2位

Eブロック		4	5	6	7	順
4	小杉昌也 (奈良・個人)					
5	金野 駿 (埼玉・埼玉親久会)					
6	増泉充皓 (石川・個人)					
7	高橋直人 (愛知・愛知ファイヤース)					

15	16	17	18	順	Fブロック	
					玉井英雄 (長野・IMPACT)	15
					西村卓士 (東京・ASO ALPHA)	16
					小畑一真 (愛知・愛友クラブ)	17
					佐藤元信 (福岡・FTT)	18

Cブロックの2位

19	20	21	22	順	Gブロック	
					立石アルファ裕一 (福岡・FTT)	19
					岡部 桐生 (宮城・東北学院大)	20
					鈴木 聖一朗 (愛知・愛知ファイヤース)	21
					和田時雄 (岩手・FTC岩手)	22

Bブロックの2位

Eブロックの2位

Dブロック		8	9	10	11	順
8	武田宜久 (埼玉・埼玉親久会)					
9	小林幹尚 (愛知・愛知ファイヤース)					
10	二宮 仁 (兵庫・フェニックス)					
11	吉垣寛汰 (静岡・SST富士山)					

23	24	25	順	Bブロック	
				今泉大地 (神奈川・ラポール卓友会)	23
				浅井翔一 (大分・フォーリーブス)	24
				北澤康明 (長野・IMPACT)	25

3位決定戦

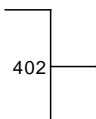

立位 男子シングルス クラス 9

Aブロック		1	2	3	順
1	阿部隼万 (東京・キンライサ-)	\			
2	畑佐健太 (岐阜・日本トムソン)		\		
3	田淵瑛介 (滋賀・M.S.T)			\	

12	13	14	順	Cブロック	
\				辻村琢光 (神奈川・マイトアドグロ)	12
	\			船戸理来 (北海道・北卓会)	13
		\		伊藤環 (三重・三重ビースト)	14

Bブロックの2位

Dブロックの2位

Fブロックの2位

15	16	17	18	順	Fブロック	
\					高橋克季 (岐阜・Kスタジオ)	15
	\				中島拓哉 (長野・IMPACT)	16
		\			岩淵幸洋 (東京・協和キリン)	17
			\		近藤辰輝 (埼玉・みよしクラブ)	18

Eブロック		4	5	6	7	順
4	村田慎治 (埼玉・個人)	\				
5	永井浩之 (京都・Infinity)		\			
6	松本圭吾 (千葉・FTT)			\		
7	本多利行 (愛知・愛知ファイヤ-ズ)				\	

Eブロックの2位

Cブロックの2位

Aブロックの2位

Dブロック		8	9	10	11	順
8	渡邊紳一郎 (愛知・愛知ファイヤ-ズ)	\				
9	早川伶歩 (茨城・個人)		\			
10	小穴司 (神奈川・個人)			\		
11	坂元陽友 (徳島・オアシス)				\	

19	20	21	順	Bブロック	
\				鈴木伸幸 (愛知・愛知ファイヤ-ズ)	19
	\			伊東一浩 (東京・東京身障卓連)	20
		\		長谷川清吾 (岩手・FTC岩手)	21

3位決定戦

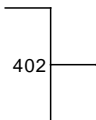

立位 男子シングルス クラス 1 0

Aブロック	1	2	3	順
1 舟山真弘 (東京・早稲田大)	/			
2 志田敬祐 (神奈川・ラポール卓友会)		/		
3 小林航大 (神奈川・千木良T.P.C)			/	

12	13	14	順	Cブロック
/				松山順一 (愛知・愛知ファイヤース) 12
	/			西 宏晃 (佐賀・九州電力) 13
		/		有澤康太 (北海道・北卓会) 14

Bブロックの2位

Dブロックの2位

Fブロックの2位

15	16	17	18	順	Fブロック
/					新妻久志 (埼玉・埼玉親久会) 15
	/				渡邊 廉 (愛媛・えひめ卓友会) 16
		/			上野優日 (東京・丸子橋卓球スタジオ) 17
			/		杉浦富夫 (愛知・愛知ファイヤース) 18

Eブロック	4	5	6	7	順
4 矢立泰介 (東京・東京身障卓連)	/				
5 佐藤幸恭 (大分・シャイニング)		/			
6 中村 剛 (愛知・愛知ファイヤース)			/		
7 佐々木 愛武 (岩手・盛岡市立高)				/	

Cブロックの2位

Eブロックの2位

Aブロックの2位

Dブロック	8	9	10	11	順
8 岩見真吾 (東京・個人)	/				
9 深川大智 (愛知・東名卓球ジム)		/			
10 堀田怜央 (宮崎・都城農業高)			/		
11 内海 徹 (神奈川・個人)				/	

19	20	21	順	Bブロック
/				垣田 斉明 (熊本・熊本身障卓協) 19
	/			高磯泰久 (三重・三重ビースト) 20
		/		金塚雅章 (滋賀・M.S.T) 21

3位決定戦



車いす女子シングルス クラス2

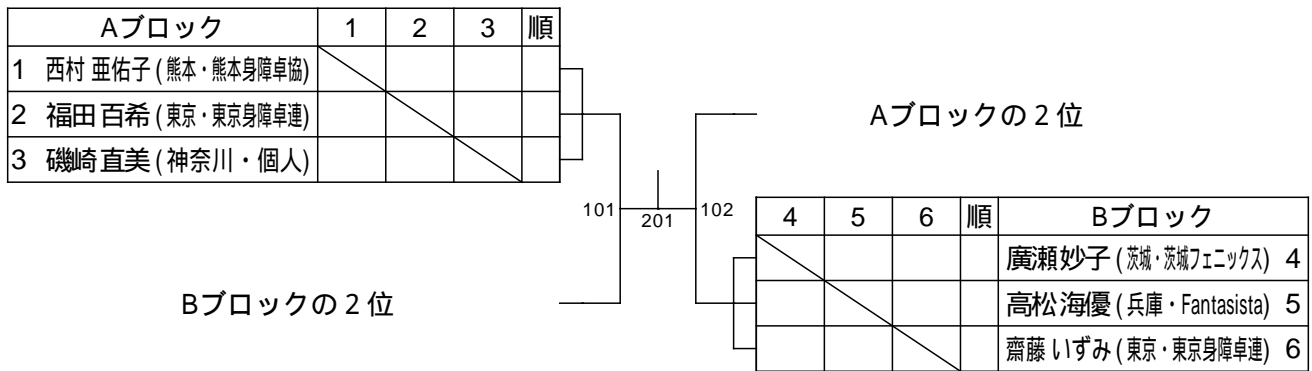

3位決定戦

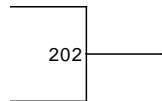

車いす女子シングルス クラス3

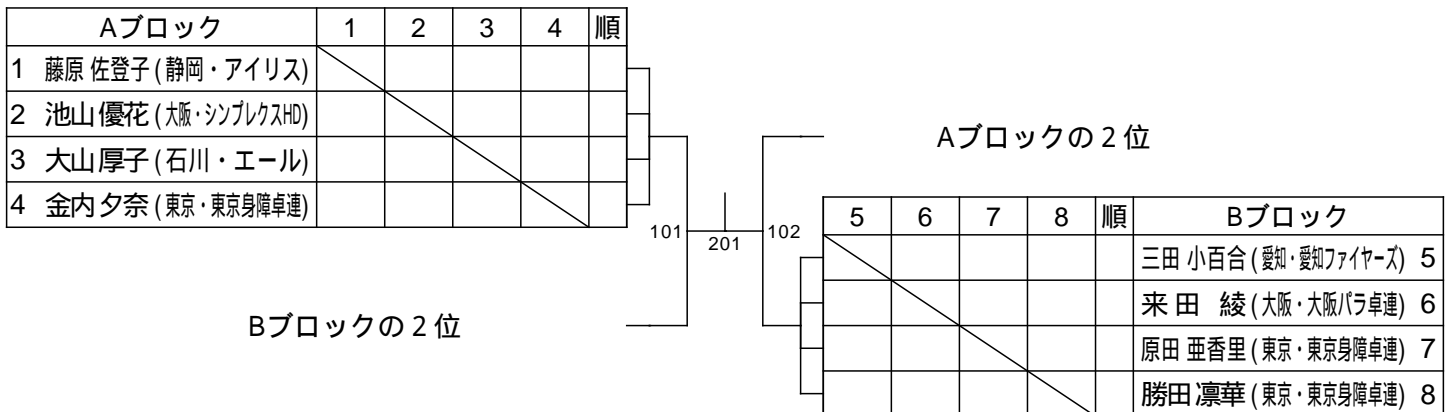

3位決定戦

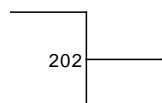

車いす 女子シングルス クラス 4

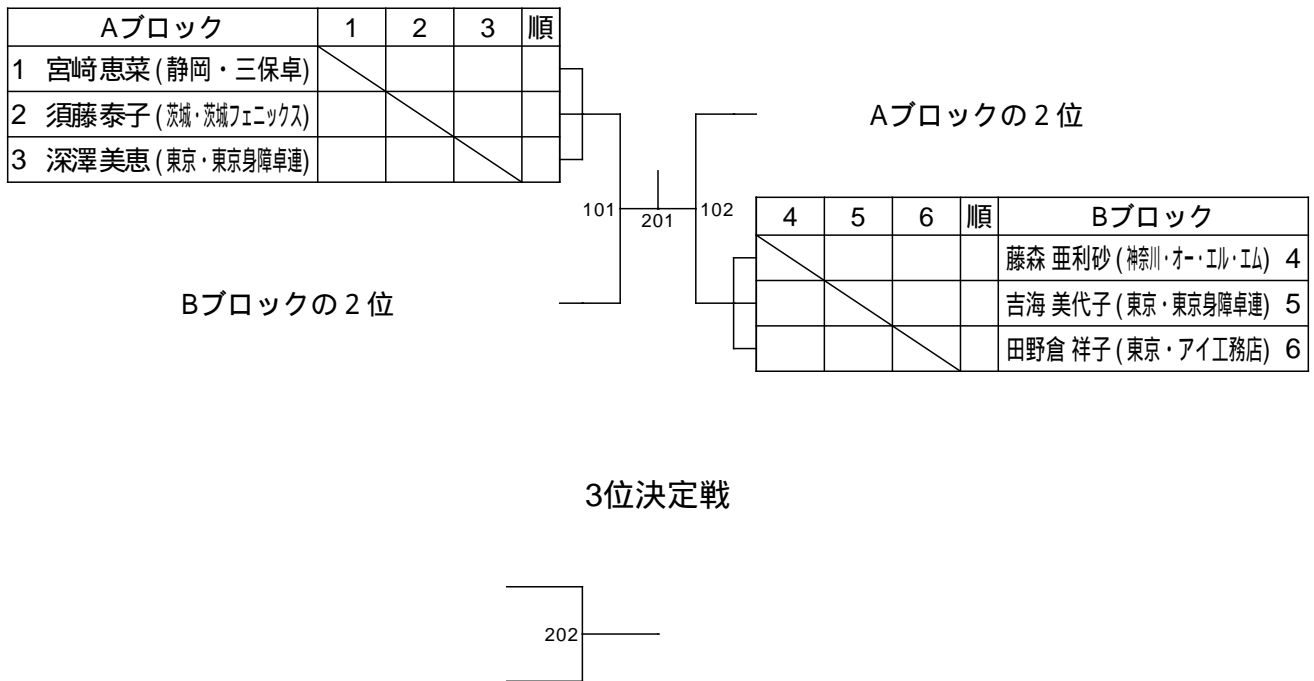

車いす 女子シングルス クラス 5

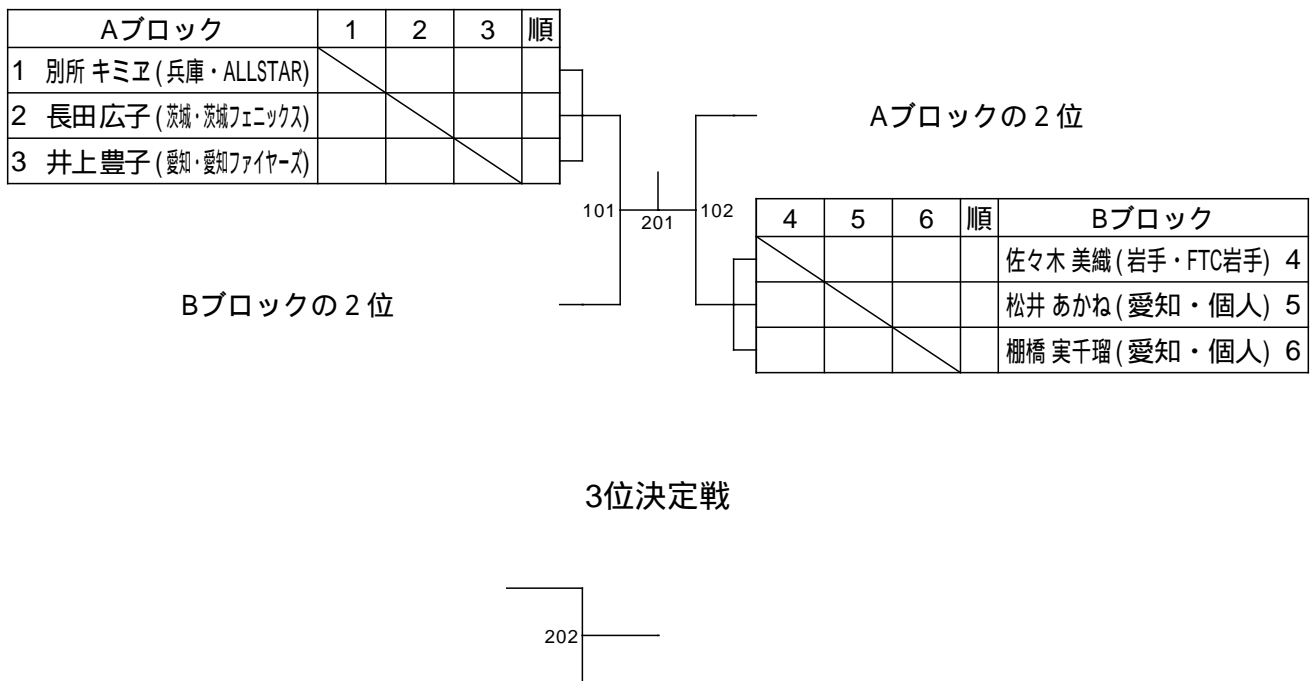

立位 女子シングルス クラス 7

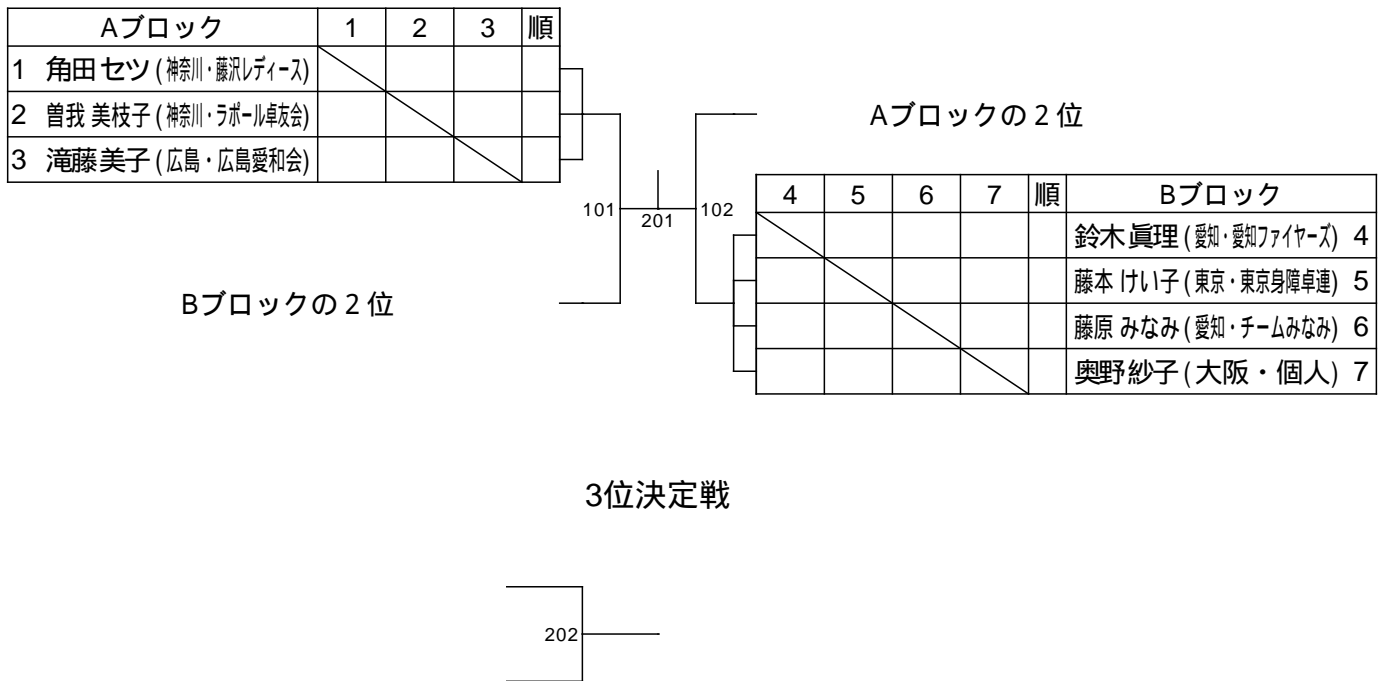

立位 女子シングルス クラス 8

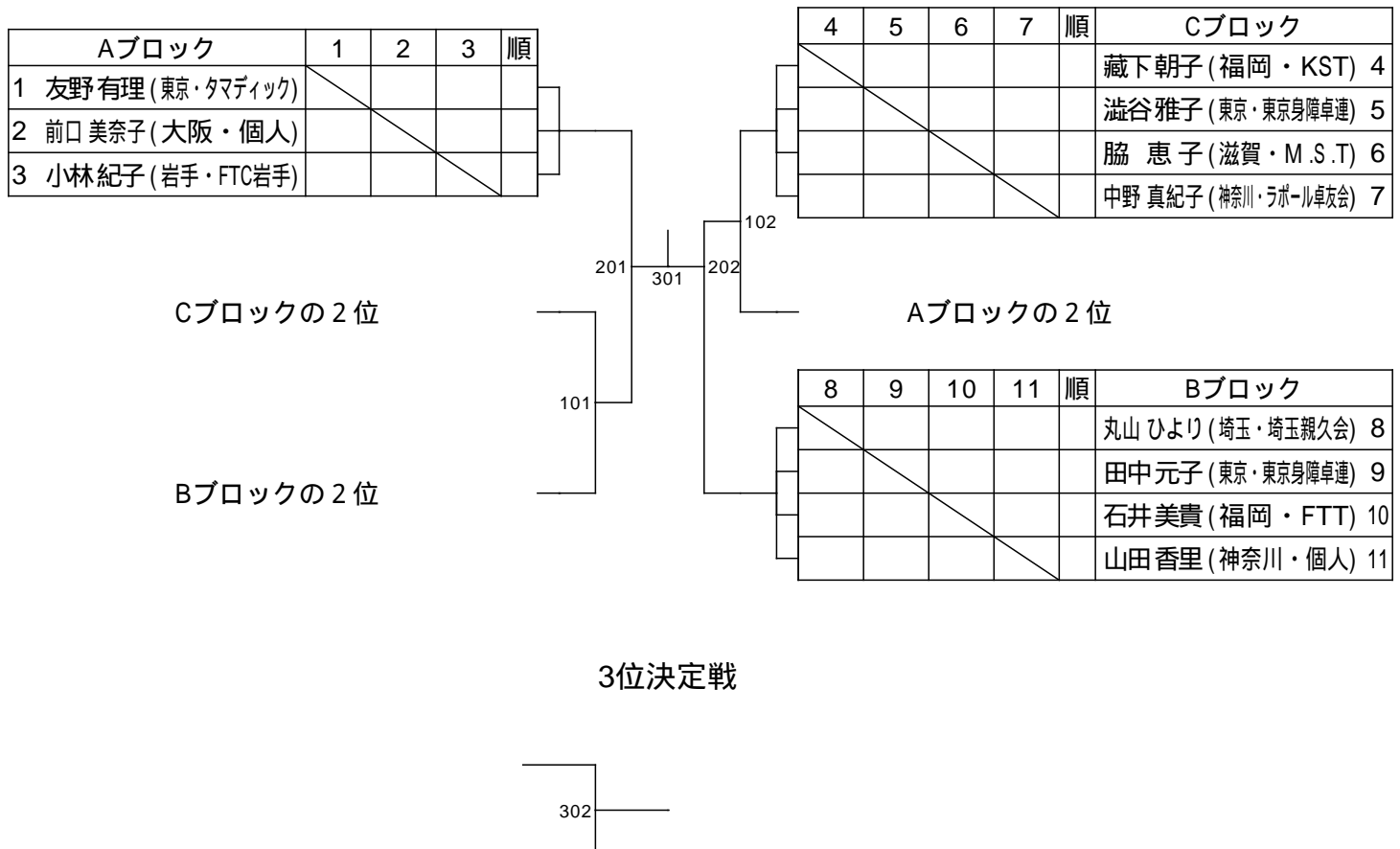

立位 女子シングルス クラス 9

Aブロック		1	2	3	4	順								
1	石河 恵美 (神奈川・ラポール専大)	X					101	201	102	Aブロックの 2 位				
2	松坂 美津江 (静岡・SST富士山)		X											
3	小澤 珠花 (長野・個人)			X										
4	河邊 千尋 (大阪・個人)				X									

		5	6	7	8	順	Bブロック	
		X					佐藤 ゆかり (三重・三重ビースト)	5
			X				小松 崎遥 (埼玉・埼玉親久会)	6
				X			金田 舞瑠 (岐阜・清凌高)	7
					X		松岡 希世子 (広島・星野クラブ)	8

Bブロックの 2 位

3位決定戦

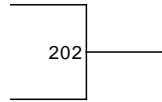

立位 女子シングルス クラス 10

Aブロック		1	2	3	4	順								
1	工藤 恭子 (熊本・熊本身障卓協)	X					101	201	102	Aブロックの 2 位				
2	大原 豊子 (愛知・愛知ファイヤース)		X											
3	赤坂 美千代 (福岡・KST)			X										
4	高橋 姫菜乃 (長崎・個人)				X									

		5	6	7	8	順	Bブロック	
		X					三浦 稟々 (神奈川・日大高)	5
			X				山崎 玉乃 (静岡・SST富士山)	6
				X			中村 典子 (三重・三重ビースト)	7
					X		川田 月子 (熊本・熊本身障卓協)	8

Bブロックの 2 位

3位決定戦

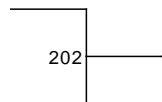

立位 女子シングルス クラスS

Aブロック		1	2	順
1	杉本 綾子 (静岡・SST富士山)	/		
2	松島 恵子 (静岡・SST富士山)		/	

車いす 男子ダブルス クラス合計【4】以下

Aブロック		1	2	3	順
1	松尾 充浩 (大阪・ベリサーブ)	/			
1	宇野 正則 (滋賀・CTS)				
2	宇佐見 保弘 (大阪・アイ工務店)		/		
2	新井 孝太郎 (新潟・IMPACT)				
3	細谷 直生 (東京・ディスタンス)			/	
3	四海 史登 (兵庫・Fantasista)				

Bブロックの2位

Aブロックの2位

		4	5	6	順	Bブロック	
101	201	/		/		今井 義隆 (大阪・大日本ダイヤコンサル)	4
						坂本 仁	4
102	202	/		/		皆見 信博 (香川・香川県光卓友会)	5
						浜上 悟 (石川・エール)	5
102	202	/		/		谷口 智広 (大阪・コモタ)	6
						高橋 快斗 (大阪・Fantasista)	6

3位決定戦

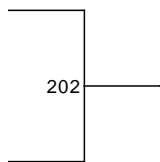

車いす 男子ダブルス クラス合計【8】以下

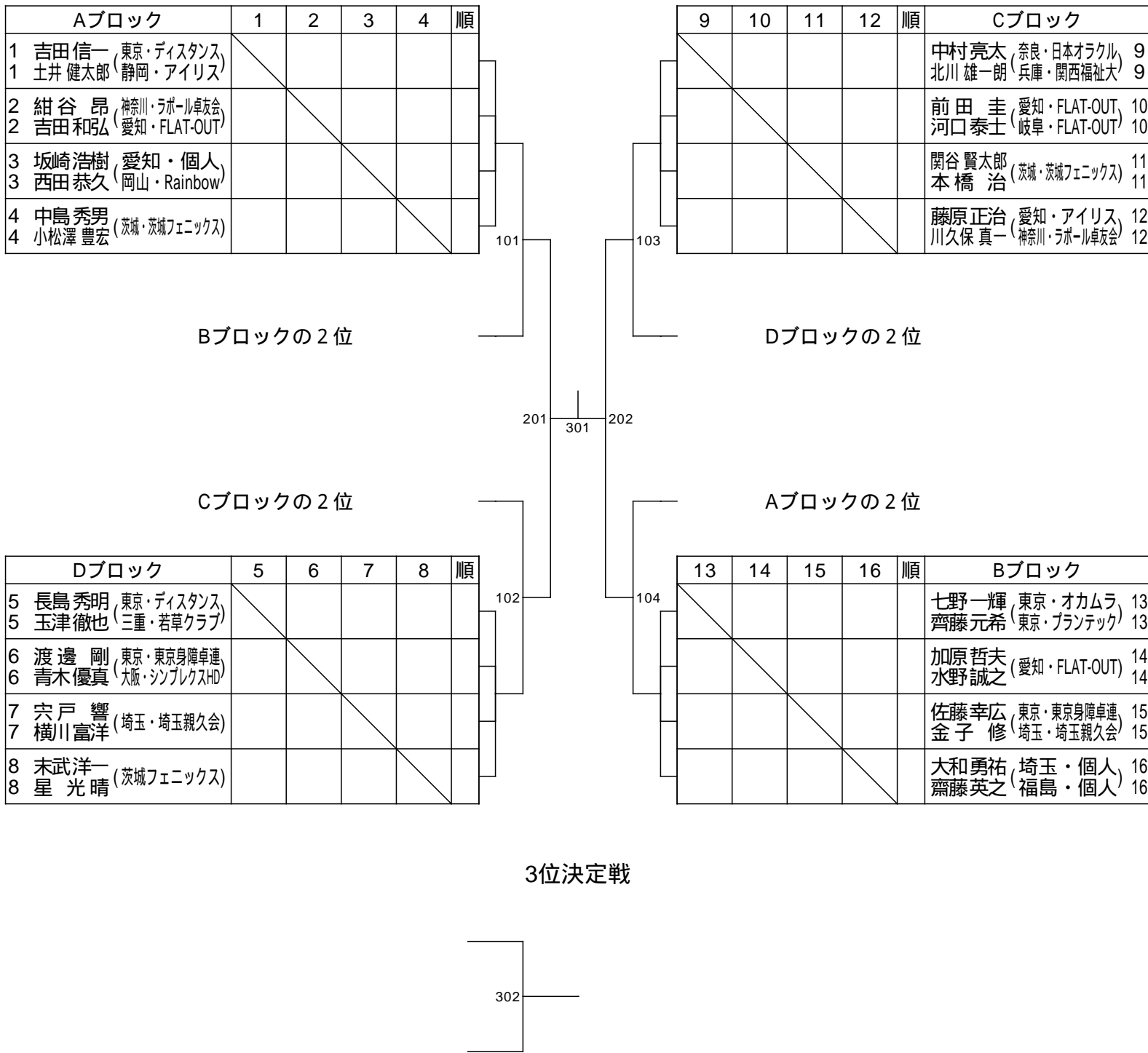

立位 男子ダブルス クラス合計【14】以下

1ブロック		1	2	3	4	順
1	金子 和也 (東京・TMI総合法律事務所)	/				
1	来田 啓幹 (大阪・ベリサーブ)					
2	齋藤 純 (静岡・SST富士山)		/			
2	田邊 智和 (千葉・個人)					
3	板井 淳記 (大分・フォースリーブス)			/		
3	宿野部 拓海					
4	上廻 英也 (兵庫・神戸ウイングス)				/	
4	神戸 良明 (兵庫・フェニックス)					

立位 男子ダブルス クラス合計【18】以下

Aブロック		1	2	3	順
1	阿部隼万 (東京・キンライサー)	/			
1	辻村琢光 (神奈川・ユナイトアンドグロウ)				
2	渡邊 紳一郎 (愛知・愛知ファイヤーズ)				
2	高橋克季 (岐阜・Kスタジオ)		/		
3	北澤康明 (長野・IMPACT)				
3	増泉充皓 (石川・個人)				

Bブロックの2位

8	9	10	11	順	Cブロック	
/					舟山真弘 (東京・早稲田大)	8
					八木克勝 (愛知・愛知ファイヤーズ)	8
	/				浅井翔一 (大分・フォーリーブス)	9
					堀田怜央 (宮崎・都城農業高)	9
		/			船戸理来 (北海道・北卓会)	10
					畑佐健太 (岐阜・日本トムソン)	10
			/		田淵瑛介 (滋賀・M.S.T)	11
					三宅浩明 (京都・Infinity)	11

Dブロックの2位

Cブロックの2位

Dブロック		4	5	6	7	順
4	宮脇 進 (大分・大分県庁)	/				
4	垣田 斉明 (熊本・熊本身障卓協)					
5	佐藤泰巳 (東京・東京身障卓連)		/			
5	武田 宜久 (埼玉・埼玉親久会)					
6	木村亮太 (石川・エール)			/		
6	杉浦富夫 (愛知・愛知ファイヤーズ)					
7	二宮 仁 (兵庫・フェニックス)				/	
7	森脇賢造					

Aブロックの2位

12	13	14	15	順	Bブロック	
/					玉井英雄 (長野・IMPACT)	12
					中島拓哉	12
	/				渡邊 廉 (愛媛・えひめ卓友会)	13
					小杉昌也 (奈良・個人)	13
		/			有澤康太 (北海道・北卓会)	14
					佐藤太志	14
			/		本多利行 (愛知・愛知ファイヤーズ)	15
					鈴木伸幸	15

3位決定戦

302

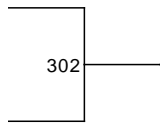

車いす 女子ダブルス クラス合計【10】以下

Aブロック		1	2	3	順
1	田野倉 祥子 (東京・ディスタンス)	/			
1	須藤 泰子 (茨城・茨城フェニックス)				
2	松井 あかね (愛知・個人)				
2	大山 厚子 (石川・エール)		/		
3	井上 豊子 (愛知・愛知ファイヤース)				
3	西村 亜佑子 (熊本・熊本県身障卓協)				

Bブロックの2位

101

201

Aブロックの2位

4	5	6	7	順	Bブロック	
/					原田 亜香里 (東京・東京身障卓連)	4
					深澤 美恵 (東京・東京身障卓連)	4
	/				長田 広子 (茨城・茨城フェニックス)	5
					廣瀬 妙子 (茨城・茨城フェニックス)	5
		/			藤原 佐登子 (愛知・アイリス)	6
					三田 小百合 (愛知・愛知ファイヤース)	6
			/		福田 百希 (東京・東京身障卓連)	7
					勝田 凜華 (東京・東京身障卓連)	7

3位決定戦

202

立位 女子ダブルス クラス合計【20】以下

Aブロック		1	2	3	順
1	石河 恵美 (神奈川・ラポール卓友会)	/			
1	工藤 恭子 (熊本・熊本県身障卓協)				
2	藤本 けい子 (東京・東京身障卓連)		/		
2	伊東 五月 (東京・東京身障卓連)				
3	三浦 稟々 (神奈川・日大高)			/	
3	藏下 朝子 (福岡・KST)				

Cブロックの2位

201

301

101

Bブロックの2位

4	5	6	順	Cブロック	
/				佐藤 ゆかり (三重・三重ビースト)	4
				中村 典子 (三重・三重ビースト)	4
	/			丸山 ひより (埼玉・埼玉親久会)	5
				石田 菜摘 (北海道・北卓会)	5
		/		山崎 玉乃 (静岡・SST富士山)	6
				松島 恵子 (静岡・SST富士山)	6

Aブロックの2位

102

7	8	9	順	Bブロック	
/				松坂 美津江 (静岡・SST富士山)	7
				杉本 綾子 (静岡・SST富士山)	7
	/			赤坂 美千代 (福岡・KST)	8
				川田 月子 (熊本・熊本県身障卓協)	8
		/		小林 紀子 (岩手・FTC岩手)	9
				澁谷 雅子 (東京・東京身障卓連)	9

3位決定戦

302

車いす 混合ダブルス クラス合計【4】以下

Aブロック		1	2	3	順
1	井上 陽水 (石川・エール)				
1	大山 厚子 (石川・エール)				
2	島也 博明 (東京・ベリサーブ)				
2	廣瀬 妙子 (茨城・茨城フェニックス)				
3	谷口 智広 (大阪・コモタ)				
3	高松 海優 (兵庫・Fantasista)				

車いす 混合ダブルス クラス合計【7】以下

Aブロック		1	2	3	順
1	吉田 信一 (東京・ディスタンス)				
1	田野倉 祥子 (東京・ディスタンス)				
2	玉津 徹也 (三重・若草クラブ)				
2	原田 亜香里 (東京・東京身障卓連)				
3	末武 洋一 (茨城・茨城フェニックス)				
3	齋藤 いずみ (東京・東京身障卓連)				

Bブロックの2位

Aブロックの2位

101

201

102

Bブロック		4	5	6	7	順
4	村田 成謙 (大阪・ベリザーブ)					4
4	来田 綾 (大阪・パラ卓球連合)					4
5	渡邊 剛 (東京・東京身障卓連)					5
5	深澤 美恵 (東京・東京身障卓連)					5
6	高橋 快斗 (大阪・Fantasista)					6
6	池山 優花 (大阪・シンプルクスHD)					6
7	川久保 真一 (神奈川・ラポール卓友会)					7
7	磯崎 直美 (神奈川・個人)					7

3位決定戦

202

車いす 混合ダブルス クラス合計【10】以下

Aブロック		1	2	3	順
1	中本 亨 (静岡・三保卓)	/			
1	宮崎 恵菜 (静岡・三保卓)				
2	関谷 賢太郎 (茨城・茨城フェニックス)				
2	長田 広子 (茨城・茨城フェニックス)				
3	大塚 敏光 (東京・東京身障卓連)				
3	藤森 亜利砂 (神奈川・オー・エル・エム)				

Bブロックの2位

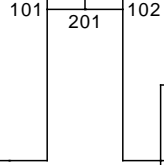

Aブロックの2位

Bブロック		4	5	6	順
4	中村 亮太 (奈良・日本オラクル)	/			4
4	別所 キミエ (兵庫・ALLSTAR)				4
5	小松澤 豊宏 (茨城・茨城フェニックス)				5
5	須藤 泰子 (茨城・茨城フェニックス)				5
6	本橋 治 (茨城・茨城フェニックス)				6
6	吉海 美代子 (東京・東京身障卓連)				6

3位決定戦

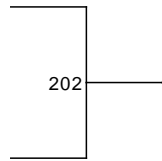

立位 混合ダブルス クラス合計【17】以下

Aブロック		1	2	3	4	5	順
1	伊東 一浩 (東京・東京身障卓連)	/					
1	角田 セツ (神奈川・藤沢レディース)						
2	岩淵 幸洋 (東京・協和麒麟)						
2	友野 有理 (東京・タマディック)						
3	来田 啓幹 (大阪・ベリサーブ)						
3	山崎 玉乃 (静岡・SST富士山)						
4	宿野部 拓海 (大分・フォースリーブス)						
4	石河 恵美 (神奈川・ラポール卓友会)						
5	金野 駿 (埼玉・埼玉親久会)						
5	丸山 ひより (埼玉・埼玉親久会)						