

車いす 男子シングルス クラス2

Aブロック		宇野正則	中島秀男	坂本仁	Bye	得点	順位
1	宇野正則 滋賀・COSMO	○	○	-	-	4	1
2	中島秀男 茨城・茨城フェニックス	×	○	-	-	3	2
3	坂本仁 大阪・Fantasista	×	×	-	-	2	3
4	Bye	-	-	-	-	-	-

Bブロック		松尾充浩	山本秀栄	宇佐見保弘	浜上悟	得点	順位
1	松尾充浩 大阪・ベリサーブ	○	○	○	-	6	1
2	山本秀栄 東京・個人	×	×	×	-	3	4
3	宇佐見保弘 大阪・アイ工務店	×	○	○	-	5	2
4	浜上悟 石川・個人	×	○	×	-	4	3

Cブロック		今井義隆	畠岡裕幸	新井孝太郎	星光晴	得点	順位
1	今井義隆 大阪・大日本コンサルタント	○	○	○	-	6	1
2	畠岡裕幸 大阪・Fantasista	×	×	○	-	4	3
3	新井孝太郎 長野・IMPACT	×	○	○	-	5	2
4	星光晴 茨城・茨城フェニックス	×	×	×	-	3	4

試合順序 3人リーグ ① 1-3 ② 1-2 ③ 2-3
 4人リーグ ① 1-3 ② 2-4 ③ 1-2
 ④ 3-4 ⑤ 1-4 ⑥ 2-3

【決勝トーナメント】

優勝

〔 宇野正則 〕

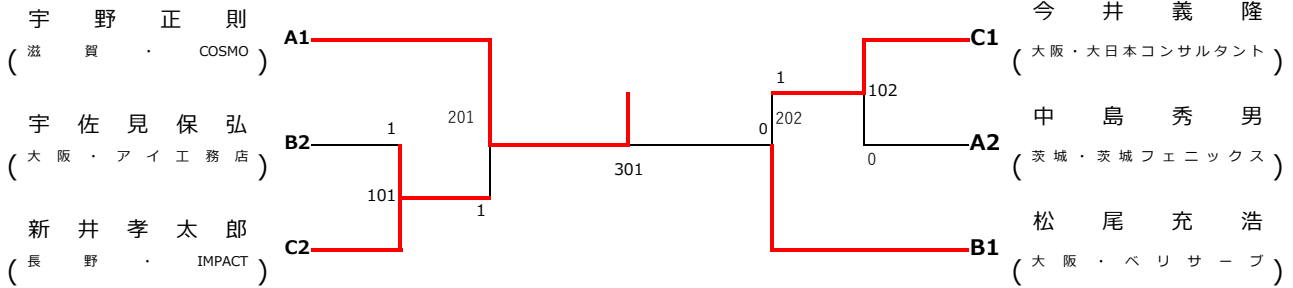

3位決定戦

〔 今井義隆 〕



車いす 男子シングルス クラス3

Aブロック		北川雄一朗	細谷直生	植木直二郎	Bye	得点	順位
1	北川雄一朗 <small>大阪・ドマーニ卓球クラブ</small>	/	○ 3 - 0	○ 3 - 0	-	4	1
2	細谷直生 <small>茨城・ディスタンス</small>	×	/	○ 3 - 0	-	3	2
3	植木直二郎 <small>東京・個人</small>	×	×	/	-	2	3
4	Bye	-	-	-	/		

Bブロック		渡邊剛	金子修	村田成謙	張替明	得点	順位
1	渡邊剛 <small>東京・東京身障卓連</small>	/	×	○ 3 - 0	○ 3 - 0	5	1
2	金子修 <small>埼玉・埼玉親久会</small>	○	/	○ 3 - 0	×	5	2
3	村田成謙 <small>大阪・Fantasista</small>	×	×	/	×	3	4
4	張替明 <small>茨城・個人</small>	×	○	○	/	5	3

Cブロック		吉田信一	吉田和弘	藤原正治	石川隆二	得点	順位
1	吉田信一 <small>東京・ディスタンス</small>	/	○ 3 - 0	○ 3 - 1	○ 3 - 0	6	1
2	吉田和弘 <small>愛知・FLAT-OUT</small>	×	/	○ 3 - 1	○ 3 - 0	5	2
3	藤原正治 <small>静岡・アイリス</small>	×	×	/	×	3	4
4	石川隆二 <small>茨城・茨城フェニックス</small>	×	×	○	/	4	3

Dブロック		鍋坂勇夫	佐藤幸広	前田圭	横川富洋	得点	順位
1	鍋坂勇夫 <small>大阪・ドマーニ卓球クラブ</small>	/	×	○ 3 - 2	○ 3 - 0	5	2
2	佐藤幸広 <small>東京・東京身障卓連</small>	○	/	○ 3 - 2	○ 3 - 0	6	1
3	前田圭 <small>愛知・FLAT-OUT</small>	×	×	/	○ 3 - 0	4	3
4	横川富洋 <small>埼玉・埼玉親久会</small>	×	×	×	/	3	4

- 試合順序
- 3人リーグ ① 1-3 ② 1-2 ③ 2-3
- 4人リーグ ① 1-3 ② 2-4 ③ 1-2
④ 3-4 ⑤ 1-4 ⑥ 2-3

【決勝トーナメント】

優勝

{ 北川雄一朗 }

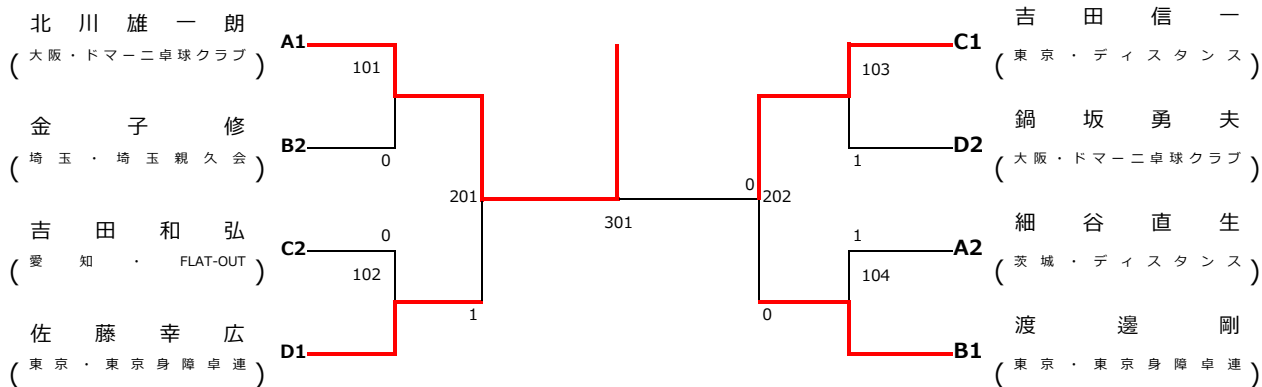

3位決定戦

{ 佐藤幸広 }

佐藤幸広
(東京・東京身障卓連)

渡邊剛
(東京・東京身障卓連)

302

車いす 男子シングルス クラス4

Aブロック		長島秀明	本橋治	青木優真	Bye	得点	順位
1	長島秀明 <small>東京・ディスタンス</small>	/	○ 3-1	○ 3-0	-	4	1
2	本橋治 <small>茨城・茨城フェニックス</small>	× 1-3	/	○ 3-1	-	3	2
3	青木優真 <small>大阪・シンプレクス・ホールディングス</small>	× 0-3	× 1-3	/	-	2	3
4	Bye	-	-	-	/		

Bブロック		玉津徹也	大塚敏光	川久保真一	下中正己	得点	順位
1	玉津徹也 <small>三重・三重ビースト</small>	/	○ 3-0	-	○ 3-0	4	1
2	大塚敏光 <small>東京・東京身障卓連</small>	× 0-3	/	-	× 0-3	2	3
3	川久保真一 <small>神奈川・ラポール卓友会</small>	-	-	/	-		棄権
4	下中正己 <small>大阪・ドマーニ卓球クラブ</small>	× 0-3	○ 3-0	-	/	3	2

Cブロック		二宮一郎	齊藤元希	鈴木貴夫	河口泰士	得点	順位
1	二宮一郎 <small>大阪・Fantasista</small>	/	× 0-3	○ 3-0	× 1-3	4	3
2	齊藤元希 <small>静岡・アイリス</small>	○ 3-0	/	○ 3-0	○ 3-0	6	1
3	鈴木貴夫 <small>茨城・個人</small>	× 0-3	× 0-3	/	× 0-3	3	4
4	河口泰士 <small>愛知・FLAT-OUT</small>	○ 3-1	× 0-3	○ 3-0	/	5	2

Dブロック		渡辺温暉	坂崎浩樹	竹内賢二	西田恭久	得点	順位
1	渡辺温暉 <small>大阪・Fantasista</small>	/	× 0-3	-	× 0-3	2	3
2	坂崎浩樹 <small>大阪・ドマーニ卓球クラブ</small>	○ 3-0	/	-	○ 3-1	4	1
3	竹内賢二 <small>福岡・KST</small>	-	-	/	-		棄権
4	西田恭久 <small>岡山・個人</small>	○ 3-0	× 1-3	-	/	3	2

試合順序 3人リーグ ①1-3 ②1-2 ③2-3
4人リーグ ①1-3 ②2-4 ③1-2
④3-4 ⑤1-4 ⑥2-3

【決勝トーナメント】

優勝

[齊藤元希]

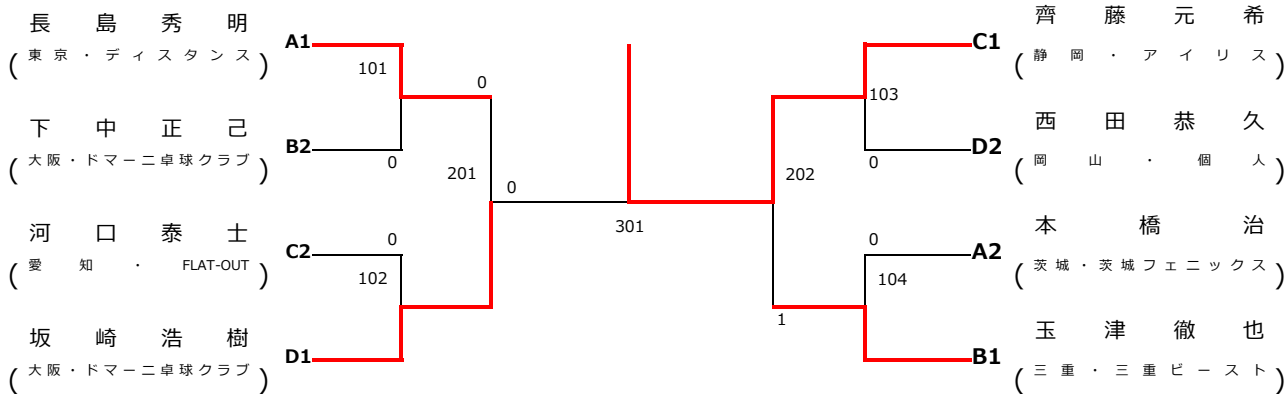

3位決定戦

[長島秀明]

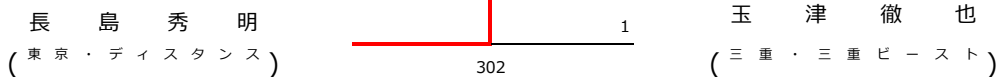

車いす 男子シングルス クラス5

Aブロック		土井健太郎	紺谷昂	住谷充弘	七野一輝	得点	順位
1	土井健太郎 静岡・アイリス	○	○	×	×	5	2
2	紺谷昂 神奈川・ラポール卓友会	×	○	×	×	4	3
3	住谷充弘 大阪・Fantasista	×	×	○	×	3	4
4	七野一輝 東京・ディスタンス	○	○	○	○	6	1

Bブロック		中村亮太	小松澤豊宏	宍戸響	水野誠之	得点	順位
1	中村亮太 大阪・ドマーニ卓球クラブ	○	○	○	○	6	1
2	小松澤豊宏 茨城・茨城フェニックス	×	○	×	×	3	4
3	宍戸響 埼玉・埼玉親久会	×	○	○	○	5	2
4	水野誠之 愛知・FLAT-OUT	×	○	×	○	4	3

Cブロック		中本亨	藤井和彦	岡紀彦	星康志	得点	順位
1	中本亨 大阪・ドマーニ卓球クラブ	○	○	○	○	6	1
2	藤井和彦 東京・東京身障卓連	×	○	×	○	4	3
3	岡紀彦 岡山・個人	×	○	○	○	5	2
4	星康志 神奈川・ラポール卓友会	×	×	×	×	3	4

試合順序 4人リーグ ①1-3 ②2-4 ③1-2
④3-4 ⑤1-4 ⑥2-3

【決勝トーナメント】

優勝

〔 七野一輝 〕

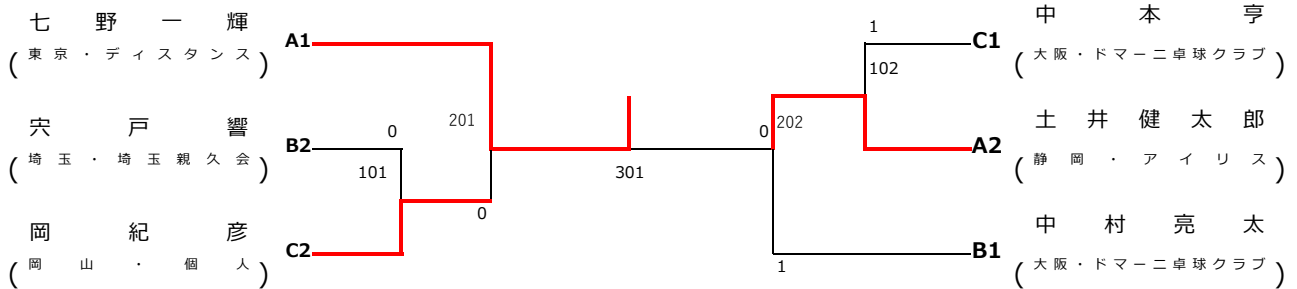

3位決定戦

〔 岡紀彦 〕

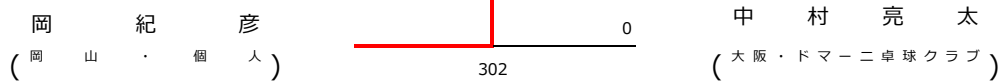

立位 男子シングルス クラス6

Aブロック		千原拓郎	小野寺杏太	石田英之	Bye	得点	順位
1	千原拓郎 <small>東京・Hachitaku</small>	/	-	○ 3 - 0	-	2	1
2	小野寺杏太 <small>宮城・個人</small>		-	-	-	棄権	
3	石田英之 <small>神奈川・神奈川湘南卓球クラブ</small>		× 0 - 3	-	-	1	2
4	Bye	-	-	-			

Bブロック		板井淳記	佐藤栄一	上廻英也	Bye	得点	順位
1	板井淳記 <small>大分・大分障害者卓球連盟</small>	/	○ 3 - 0	○ 3 - 0	-	4	1
2	佐藤栄一 <small>東京・個人</small>		× 0 - 3	× 0 - 3	-	2	3
3	上廻英也 <small>兵庫・神戸ウイングス</small>		× 0 - 3	○ 3 - 0	-	3	2
4	Bye	-	-	-			

Cブロック		島崎勇夫	松岡一徳	坂元陽友	Bye	得点	順位
1	島崎勇夫 <small>滋賀・個人</small>	/	○ 3 - 2	-	-	2	1
2	松岡一徳 <small>栃木・個人</small>		× 2 - 3	-	-	1	2
3	坂元陽友 <small>徳島・徳島立城北高校</small>		-	-	-	棄権	
4	Bye	-	-	-			

試合順序 3人リーグ ① 1 - 3 ② 1 - 2 ③ 2 - 3

【決勝トーナメント】

優勝

〔 千原拓郎 〕

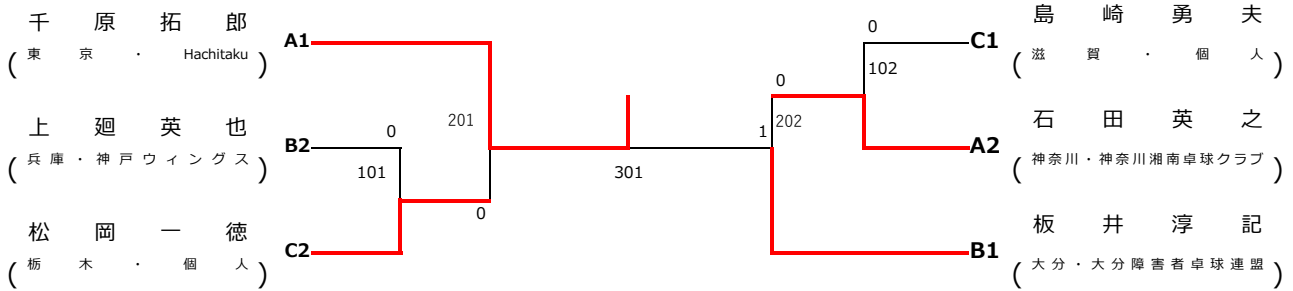

3位決定戦

〔 石田英之 〕

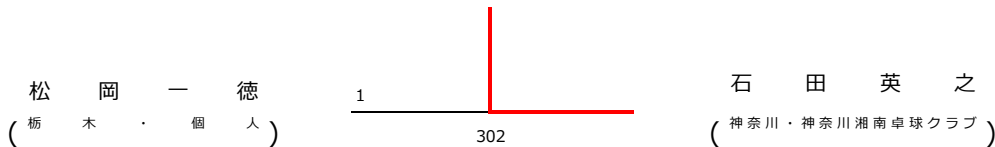

立位 男子シングルス クラス7

Aブロック		八木克勝	松坂秀治	木村亮太	Bye	得点	順位
1	八木克勝 <small>愛知・愛知ファイヤース</small>	/	-	○ 3 - 0	-	2	1
2	松坂秀治 <small>島根・明球会島根</small>	-	/	-	-	棄権	
3	木村亮太 <small>石川・金沢商業高等学校</small>	× 0 - 3	-	/	-	1	2
4	Bye	-	-	-	/		

Bブロック		来田啓幹	市原稔章	中嶋正勝	Bye	得点	順位
1	来田啓幹 <small>大阪・大阪パラ卓球連絡会</small>	/	○ 3 - 0	○ 3 - 0	-	4	1
2	市原稔章 <small>山梨・個人</small>	× 0 - 3	/	○ 3 - 1	-	3	2
3	中嶋正勝 <small>東京・個人</small>	× 0 - 3	× 1 - 3	/	-	2	3
4	Bye	-	-	-	/		

Cブロック		宮脇進	八木弘敬	蔭山右京	Bye	得点	順位
1	宮脇進 <small>大分・大分障害者卓球連盟</small>	/	○ 3 - 0	○ 3 - 0	-	4	1
2	八木弘敬 <small>愛知・愛知ファイヤース</small>	× 0 - 3	/	× 2 - 3	-	2	3
3	蔭山右京 <small>岡山・ALEGALO</small>	× 0 - 3	○ 3 - 2	/	-	3	2
4	Bye	-	-	-	/		

Dブロック		平山裕之	武藤暢久	池剛史	齋藤純	得点	順位
1	平山裕之 <small>岡山・ALEGALO</small>	/	× 2 - 3	○ 3 - 0	× 0 - 3	4	3
2	武藤暢久 <small>群馬・TT富岡</small>	○ 3 - 2	/	○ 3 - 0	○ 3 - 1	6	1
3	池剛史 <small>愛知・愛知ファイヤース</small>	× 0 - 3	× 0 - 3	/	× 0 - 3	3	4
4	齋藤純 <small>静岡・SST富士山</small>	○ 3 - 0	× 1 - 3	○ 3 - 0	/	5	2

Eブロック		金子和也	片見公亮	田邊智和	早川伶歩	得点	順位
1	金子和也 <small>東京・TMI総合法律事務所</small>	/	○ 3 - 1	○ 3 - 1	○ 3 - 0	6	1
2	片見公亮 <small>岡山・ALEGALO</small>	× 1 - 3	/	○ 3 - 2	○ 3 - 0	5	2
3	田邊智和 <small>千葉・個人</small>	× 1 - 3	× 2 - 3	/	○ 3 - 0	4	3
4	早川伶歩 <small>茨城・個人</small>	× 0 - 3	× 0 - 3	× 0 - 3	/	3	4

試合順序 3人リーグ ①1-3 ②1-2 ③2-3
4人リーグ ①1-3 ②2-4 ③1-2
④3-4 ⑤1-4 ⑥2-3

【決勝トーナメント】

優勝

〔 八木克勝 〕

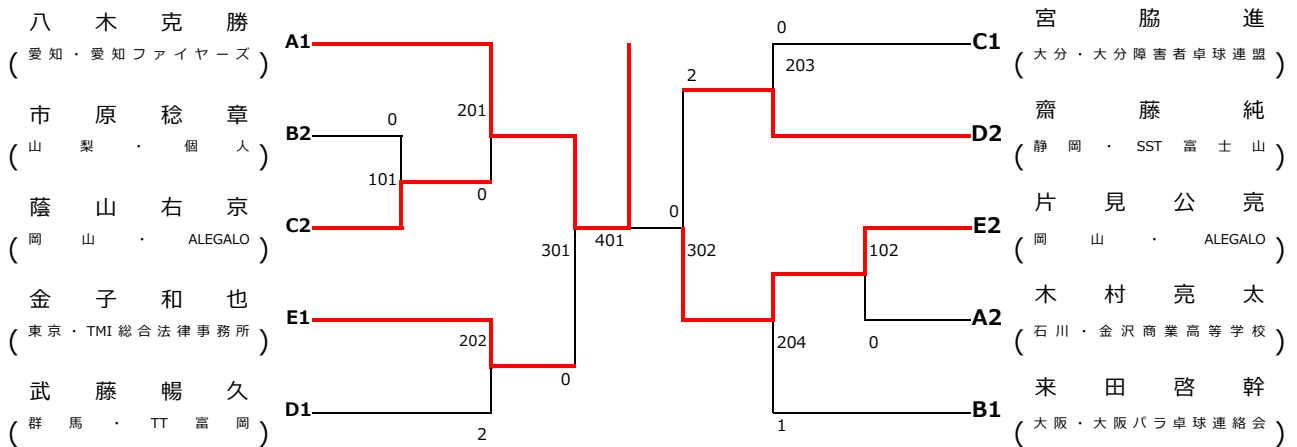

3位決定戦

〔 金子和也 〕

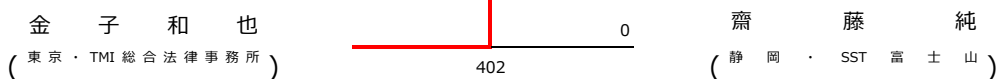

立位 男子シングルス クラス8

Aブロック		立石アルファ裕一	増泉充皓	金野駿	Bye	得点	順位
1	立石アルファ裕一 福岡・D2C R	○	○	-	-	4	1
		3-0	3-0	-	-		
2	増泉充皓 石川・個人	×	×	-	-	2	3
		0-3	0-3	-	-		
3	金野駿 埼玉・埼玉親久会	×	○	-	-	3	2
		0-3	3-0	-	-		
4	Bye	-	-	-	-		

Bブロック		佐藤泰巳	小林幹尚	二宮仁	岡部桐生	得点	順位
1	佐藤泰巳 東京・東京身障卓連	○	○	-	○	4	1
		3-0	3-0	-	3-0		
2	小林幹尚 愛知・愛知ファイヤーズ	×	-	-	○	3	2
		0-3	-	-	3-2		
3	二宮仁 兵庫・フェニックス	-	-	-	-	棄権	
4	岡部桐生 福島・個人	×	×	-	-	2	3
		0-3	2-3	-	-		

Cブロック		宿野部拓海	新妻久志	相田晴一	浅井翔一	得点	順位
1	宿野部拓海 大分・大分障害者卓球連盟	○	○	○	○	6	1
		3-1	3-0	3-0	3-0		
2	新妻久志 埼玉・埼玉親久会	×	L	×	×	2	4
		1-3	W/o	1-3	1-3		
3	相田晴一 東京・東京身障卓連	×	W	×	×	4	3
		0-3	W/o	0-3	0-3		
4	浅井翔一 愛媛・電通デジタル	×	○	○	-	5	2
		0-3	3-1	3-0	-		

Dブロック		今泉大地	広瀬由剛	松浦克幸	三宅浩明	得点	順位
1	今泉大地 神奈川・ラポール卓友会	○	○	○	○	6	1
		3-1	3-0	3-0	3-0		
2	広瀬由剛 東京・東京身障卓連	×	○	×	×	4	3
		1-3	3-2	2-3	2-3		
3	松浦克幸 愛知・愛知ファイヤーズ	×	×	-	×	3	4
		0-3	2-3	-	1-3		
4	三宅浩明 京都・Infinity	×	○	○	-	5	2
		0-3	3-2	3-1	-		

Eブロック		玉井英雄	武田宜久	渡辺弘美	森脇賢造	得点	順位
1	玉井英雄 長野・IMPACT	-	-	-	-	棄権	
2	武田宜久 埼玉・埼玉親久会	-	○	○	○	4	1
		-	3-0	3-0	3-0		
3	渡辺弘美 東京・東京身障卓連	-	×	×	×	2	3
		-	0-3	1-3	1-3		
4	森脇賢造 兵庫・フェニックス	-	×	○	-	3	2
		-	0-3	3-1	-		

Fブロック		西村卓士	神戸良明	上野憲一	小杉昌也	得点	順位
1	西村卓士 東京・アソウルファ	○	○	○	○	6	1
		3-1	3-0	3-2	3-2		
2	神戸良明 兵庫・フェニックス	×	×	×	×	3	4
		1-3	1-3	0-3	0-3		
3	上野憲一 北海道・北卓会	×	○	-	×	4	3
		0-3	3-1	-	1-3		
4	小杉昌也 京都・Infinity	×	○	○	-	5	2
		2-3	3-0	3-1	-		

【決勝トーナメント】

試合順序 3人リーグ ①1-3 ②1-2 ③2-3
4人リーグ ①1-3 ②2-4 ③1-2
④3-4 ⑤1-4 ⑥2-3

優勝

〔 今泉大地 〕

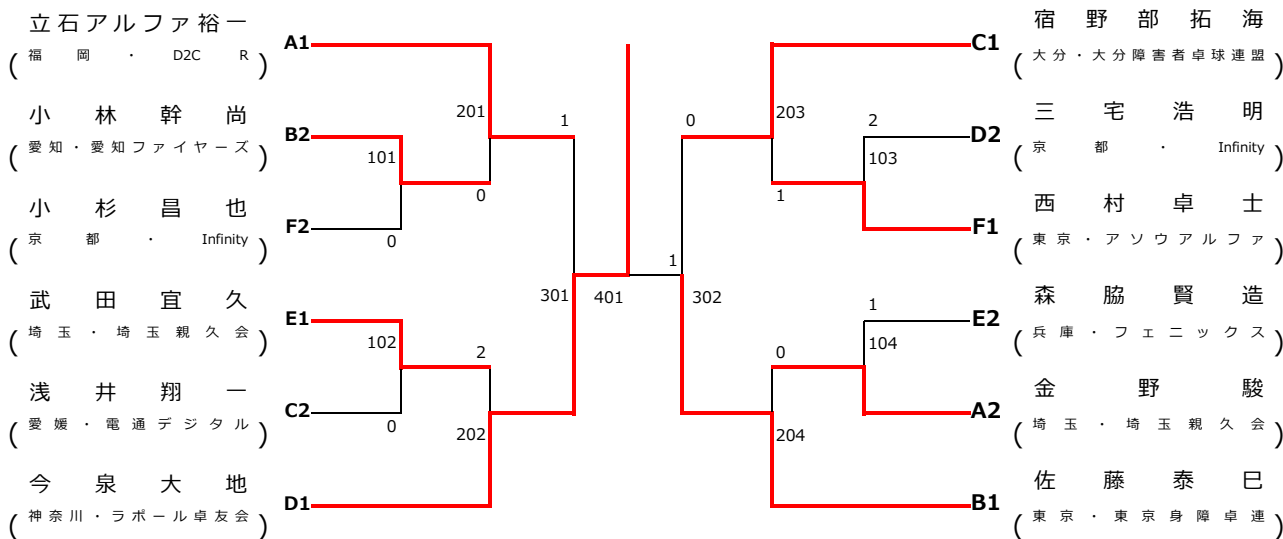

3位決定戦

〔 立石アルファ裕一 〕

立石アルファ裕一
(福岡・D2C R)

402

宿野部拓海
(大分・大分障害者卓球連盟)

立位 男子シングルス クラス9

Aブロック		岩淵幸洋	畑佐健太	永井浩之	Bye	得点	順位
1	岩 淵 幸 洋 <small>東京・協和キリン</small>	/	○ 3 - 0	○ 3 - 0	-	4	1
2	畑 佐 健 太 <small>岐阜・個人</small>	× 0 - 3	/	× 0 - 3	-	2	3
3	永 井 浩 之 <small>京都・Infinity</small>	× 0 - 3	○ 3 - 0	/	-	3	2
4	Bye	-	-	-	/		

Bブロック		阿部隼万	佐々木一行	高橋克季	Bye	得点	順位
1	阿 部 隼 万 <small>東京・キンライサー</small>	/	○ 3 - 0	○ 3 - 0	-	4	1
2	佐 々 木 一 行 <small>岩手・FTC岩手</small>	× 0 - 3	/	× 0 - 3	-	2	3
3	高 橋 克 季 <small>岐阜・日本福祉大学</small>	× 0 - 3	○ 3 - 0	/	-	3	2
4	Bye	-	-	-	/		

Cブロック		鈴木伸幸	渡辺佑一	中島拓哉	Bye	得点	順位
1	鈴 木 伸 幸 <small>愛知・愛知ファイヤース</small>	/	○ 3 - 0	× 0 - 3	-	3	2
2	渡 辺 佑 一 <small>千葉・新山クラブ</small>	× 0 - 3	/	× 0 - 3	-	2	3
3	中 島 拓 哉 <small>長野・IMPACT</small>	○ 3 - 0	○ 3 - 0	/	-	4	1
4	Bye	-	-	-	/		

Dブロック		渡邊紳一郎	村田慎治	伊東一浩	伊藤環	得点	順位
1	渡 邊 紳 一 郎 <small>愛知・愛知ファイヤース</small>	/	○ 3 - 0	○ 3 - 0	○ 3 - 0	6	1
2	村 田 慎 治 <small>埼玉・埼玉平成高校</small>	× 0 - 3	/	× 0 - 3	○ 3 - 0	4	3
3	伊 東 一 浩 <small>東京・東京身障卓連</small>	× 0 - 3	○ 3 - 0	/	○ 3 - 0	5	2
4	伊 藤 環 <small>三重・三重ビースト</small>	× 0 - 3	× 0 - 3	× 0 - 3	/	3	4

Eブロック		梶完治	辻村琢光	長谷川清吾	吉田克夫	得点	順位
1	梶 完 治 <small>熊本・熊本身障者卓球協会</small>	/	× 1 - 3	○ 3 - 0	○ 3 - 0	5	2
2	辻 村 琢 光 <small>東京・UG</small>	○ 3 - 1	/	○ 3 - 0	○ 3 - 2	6	1
3	長 谷 川 清 吾 <small>岩手・FTC岩手</small>	× 0 - 3	× 0 - 3	/	× 0 - 3	3	4
4	吉 田 克 夫 <small>栃木・卓翔会</small>	× 0 - 3	× 2 - 3	○ 3 - 0	/	4	3

試合順序 3人リーグ ① 1-3 ② 1-2 ③ 2-3
4人リーグ ① 1-3 ② 2-4 ③ 1-2
④ 3-4 ⑤ 1-4 ⑥ 2-3

【決勝トーナメント】

優勝

〔 岩淵幸洋 〕

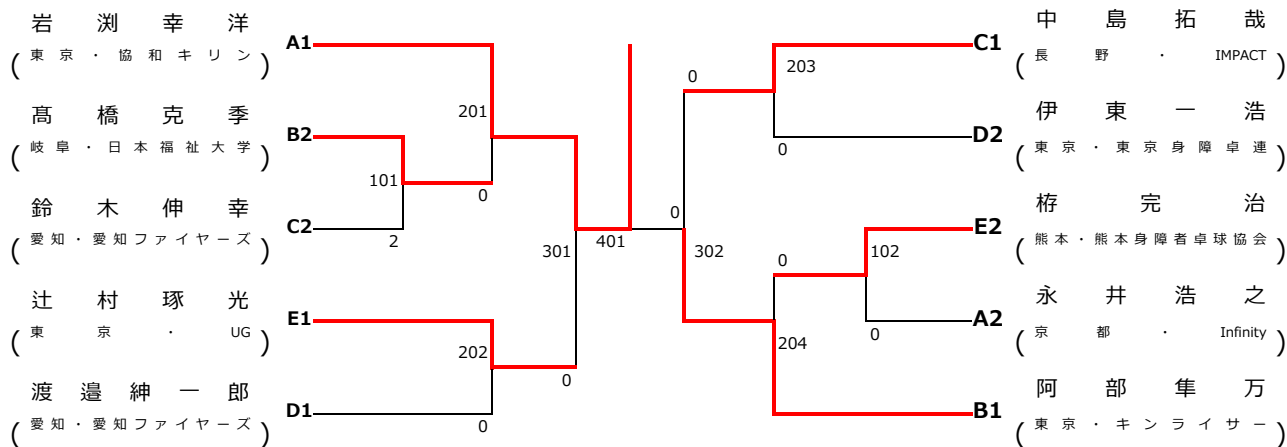

3位決定戦

〔 辻村琢光 〕



立位 男子シングルス クラス10

Aブロック		垣田斉明	有澤康太	金塚雅章	Bye	得点	順位
1	垣田 斉 明 <small>熊本・熊本身障者卓球協会</small>	/	○	○	-	4	1
2	有 澤 康 太 <small>北海道・北卓会</small>	×	/	○	-	3	2
3	金 塚 雅 章 <small>滋賀・個人</small>	×	×	/	-	2	3
4	Bye	-	-	-	/		

Bブロック		永下尚也	高磯泰久	小林航大	Bye	得点	順位
1	永 下 尚 也 <small>熊本・熊本身障者卓球協会</small>	/	○	○	-	4	1
2	高 磯 泰 久 <small>三重・三重ビースト</small>	×	/	×	-	2	3
3	小 林 航 大 <small>神奈川・千木良 T.P.C</small>	×	○	/	-	3	2
4	Bye	-	-	-	/		

Cブロック		杉浦富夫	齊藤雅之	高橋純平	児嶋淳	得点	順位
1	杉 浦 富 夫 <small>愛知・愛知ファイヤーズ</small>	/	○	×	○	5	2
2	齊 藤 雅 之 <small>熊本・熊本身障者卓球協会</small>	×	/	×	○	4	3
3	高 橋 純 平 <small>静岡・SST富士山</small>	○	○	/	○	6	1
4	児 嶋 淳 <small>和歌山・和歌山SSK</small>	×	×	×	/	3	4

Dブロック		佐藤幸恭	松山順一	岩見真吾	松本圭吾	得点	順位
1	佐 藤 幸 恭 <small>大分・シャイニング</small>	/	×	×	○	4	3
2	松 山 順 一 <small>愛知・愛知ファイヤーズ</small>	○	/	○	○	6	1
3	岩 見 真 吾 <small>東京・千東会</small>	○	×	/	○	5	2
4	松 本 圭 吾 <small>福岡・FTT</small>	×	×	×	/	3	4

Eブロック		舟山真弘	中村剛	志田敬祐	渡邊廉	得点	順位
1	舟 山 真 弘 <small>埼玉・埼玉親久会</small>	/	○	○	○	6	1
2	中 村 剛 <small>愛知・愛知ファイヤーズ</small>	×	/	○	○	5	2
3	志 田 敬 祐 <small>神奈川・ラポール卓友会</small>	×	×	/	×	3	4
4	渡 邊 廉 <small>愛媛・えひめ卓友会</small>	×	×	○	/	4	3

試合順序 3人リーグ ①1-3 ②1-2 ③2-3
4人リーグ ①1-3 ②2-4 ③1-2
④3-4 ⑤1-4 ⑥2-3

【決勝トーナメント】

優勝

〔 舟山真弘 〕

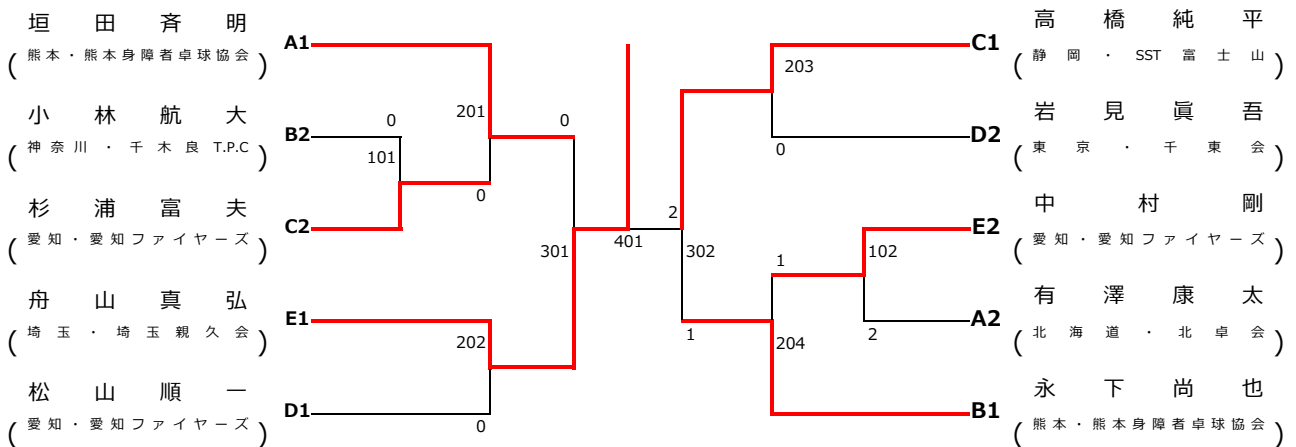

3位決定戦

〔 垣田斉明 〕

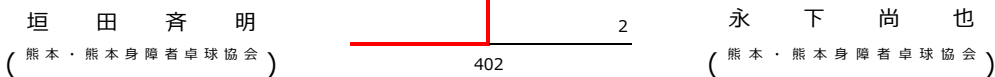

立位 男子シングルス クラスS

Aブロック		上田大雅	宮前貴浩	西宏晃	Bye	Bye	得点	順位
1	上田大雅 高知・高知工科大学		○ 3 - 0	○ 3 - 0	-	-	4	1
2	宮前貴浩 大阪・大阪パラ卓球連絡会	× 0 - 3		○ 3 - 0	-	-	3	2
3	西宏晃 福岡・シャイン楠	× 0 - 3	× 0 - 3		-	-	2	3
4	Bye	-	-	-		-		
5	Bye	-	-	-	-			

試合順序 3人リーグ ① 1 - 3 ② 2 - 3 ③ 1 - 2